



轴承型号 51211

外形尺寸(mm)

d: 55

D: 90

B: 25

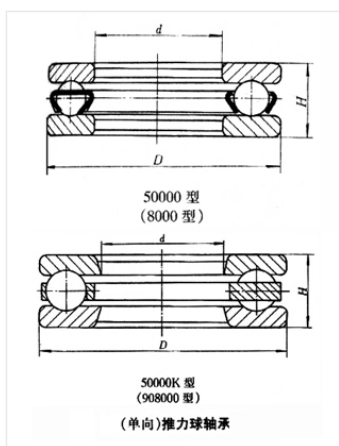

极限转速(rpm)

脂润滑: 2100

油润滑: 3200

额定载荷

Cr(N): 69.4

Cr(N): 159

重量(kg) 0.61